

The background of the entire page is a light, muted green. Overlaid on this are various black silhouettes of grasses and plants. On the left, there is a tall, slender stalk with a dense, cylindrical spike of small flowers. In the center and right, there are several other plants with long, thin leaves and various types of seed heads, some with long, feathery awns. The overall composition is a botanical study of prairie vegetation.

**CLÉ  
DES PRAIRIES**

**Les Poacées**



# LA CLÉ DES PRAIRIES

## Les Poacées

Textes  
**Audrey Muratet**  
& **Honorine Roche**

Illustrations  
**Vanessa Damianthe**



# Sommaire

4	<b>Introduction</b>
6	<b>Clé de détermination</b>
	<b>Les 13 espèces de Poacées :</b>
8	<i>Agrostis capillaris</i>
10	<i>Agrostis stolonifera</i>
12	<i>Anisantha sterilis</i>
14	<i>Anthoxanthum odoratum</i>
16	<i>Arrhenatherum elatius</i>
18	<i>Dactylis glomerata</i>
20	<i>Festuca rubra</i> Gr.
22	<i>Holcus lanatus</i>
24	<i>Lolium perenne</i>
26	<i>Phleum pratense</i>
28	<i>Poa pratensis</i>
30	<i>Schedonorus arundinaceus</i>
32	<i>Trisetum flavescens</i>
35	<b>Glossaire illustré</b>

# Introduction

## Un protocole pour les gestionnaires d'espaces verts

*Florilèges-prairies urbaines* est un programme de sciences participatives conçu par le Département de la Seine-Saint-Denis, Natureparif, le Conservatoire botanique national du Bassin parisien, Plante & Cité et l'équipe Vigie-Nature du Muséum national d'Histoire naturelle. Il propose aux gestionnaires d'espaces verts un suivi standardisé de la qualité floristique de leurs prairies en relation avec leurs pratiques de gestion.

Les outils qui accompagnent le protocole *Florilèges-prairies urbaines* sont :

- deux fiches de terrain (localisation & historique, gestion & relevé),
- un guide de reconnaissance *Clé des prairies – Flore des prairies urbaines de la moitié Nord de la France*,
- une formation pratique et un guide d'accompagnement pour la mise en œuvre du protocole et le bon usage des outils,
- un site internet dédié au programme sur lequel il est possible de saisir les données en ligne et de consulter des ressources complémentaires : [www.florileges.info](http://www.florileges.info)

Ce fascicule, est un complément de la *Clé des prairies – Flore des prairies urbaines de la moitié Nord de la France*. Il a pour but de faciliter la reconnaissance d'une famille de plantes particulièrement difficile à identifier : les Poacées.

## Fonctionnement de ce fascicule

- La détermination d'une plante se fait à l'aide de la **clé p. 6-7**. Le cheminement dans l'arborescence **a** permet d'éliminer au fur et à mesure les critères ne correspondant pas à la plante recherchée et de se voir proposer une espèce.
- Il est conseillé de se reporter à la fiche correspondante pour vérifier s'il s'agit bien de l'espèce observée. **Chaque plante est illustrée et décrite sur une double page (p. 8-33)**. L'ensemble des critères décrits permet de confirmer son identification.
- La référence vers la fiche de l'espèce dans la *Clé des prairies – Flore des prairies urbaines de la moitié Nord de la France* est également mentionnée.

Les termes scientifiques sont définis dans un **glossaire p. 35**.

Ce fascicule permet l'identification des Poacées les plus communes dans les prairies du Nord de la France, il est possible d'observer des plantes qui ne figurent pas dans cette flore. La consultation d'autres ouvrages est alors recommandée.

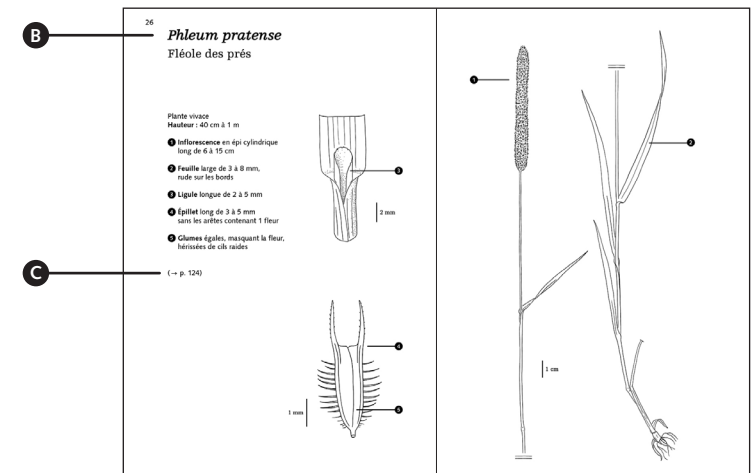
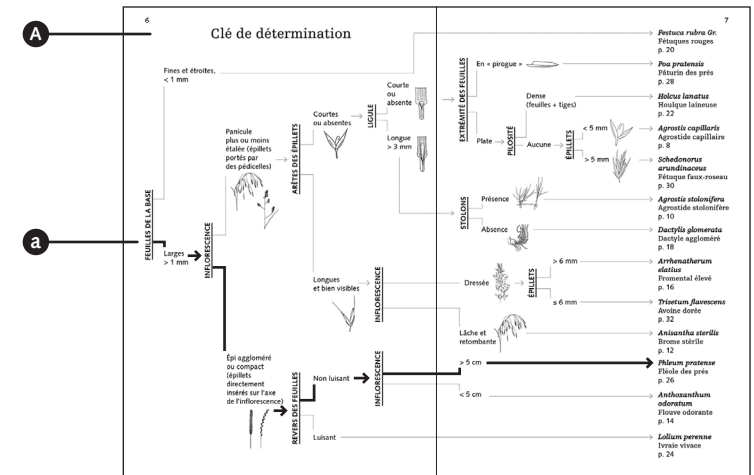

## Clé de détermination

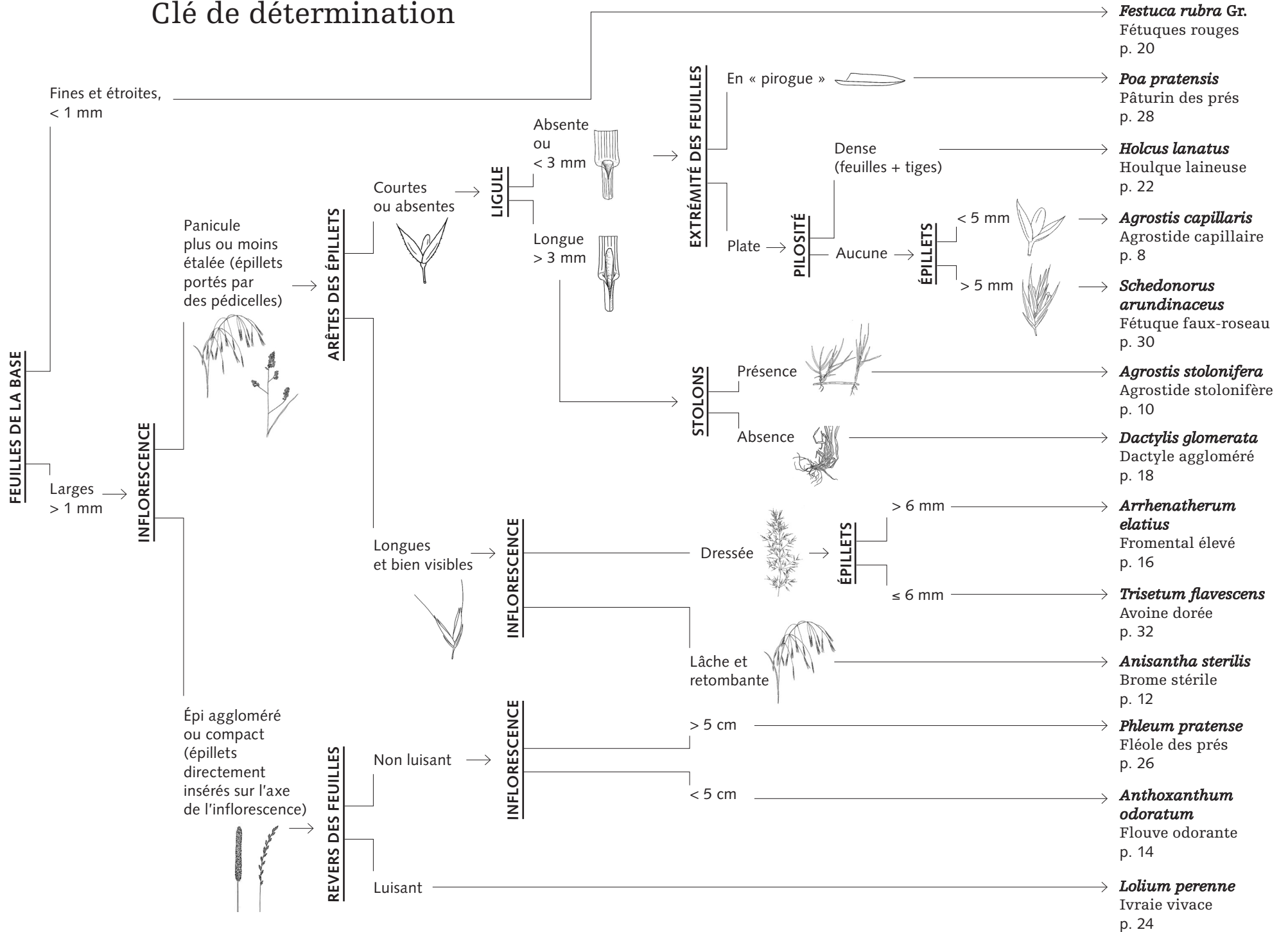

# *Agrostis capillaris*

## Agrostide capillaire

Plante vivace sans stolons

Hauteur : 10 à 80 cm

- ❶ **Inflorescence** en panicule étalée de 4 à 12 cm de hauteur ; la panicule reste étalée après la floraison
- ❷ **Tige** genouillée
- ❸ **Feuille** de 1 à 5 mm de large, atténuée en pointe au sommet
- ❹ **Ligule** tronquée haute de 0,5 à 1,5 mm
- ❺ **Épillet** sans arêtes, mesurant moins de 2,5 mm, contenant une seule fleur
- ❻ **Glumes** égales cachant la fleur

(→ p. 130)

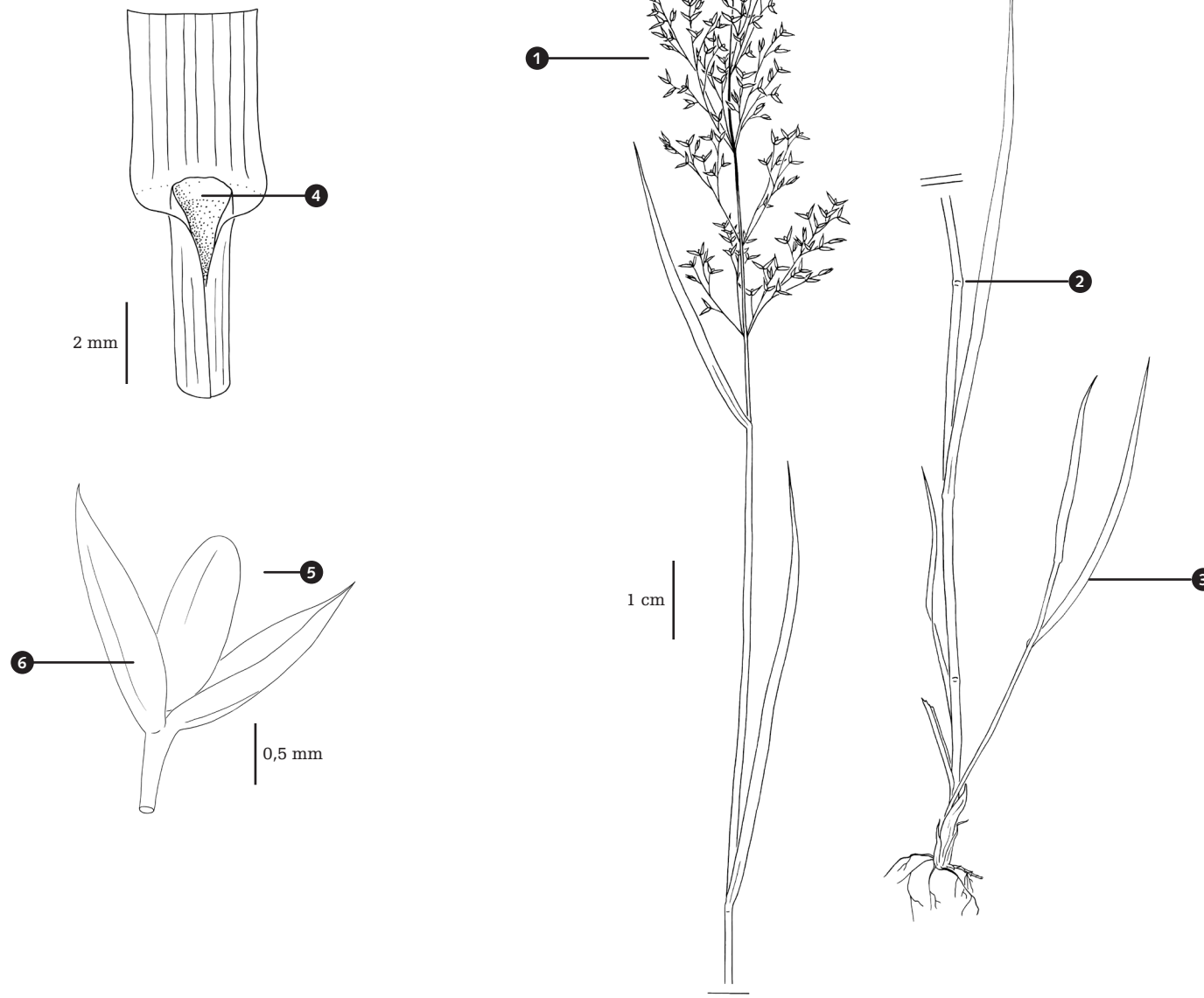

# *Agrostis stolonifera*

## Agrostide stolonifère

Plante vivace à stolons abondants  
**Hauteur** : 10 à 60 cm

- ❶ **Inflorescence** en panicule étalée de 5 à 15 cm de hauteur
- ❷ **Panicule** contractée (fermée en pinceau) après la floraison
- ❸ **Feuille** de 2 à 6 mm de large, atténuée en pointe au sommet
- ❹ **Ligule** de 4 à 7 mm de haut
- ❺ **Épillet** sans arêtes, mesurant 2 à 3 mm, contenant une seule fleur
- ❻ **Glumes** égales cachant la fleur
- ❼ **Présence de nombreux stolons** rampants sur le sol

(→ p. 132)

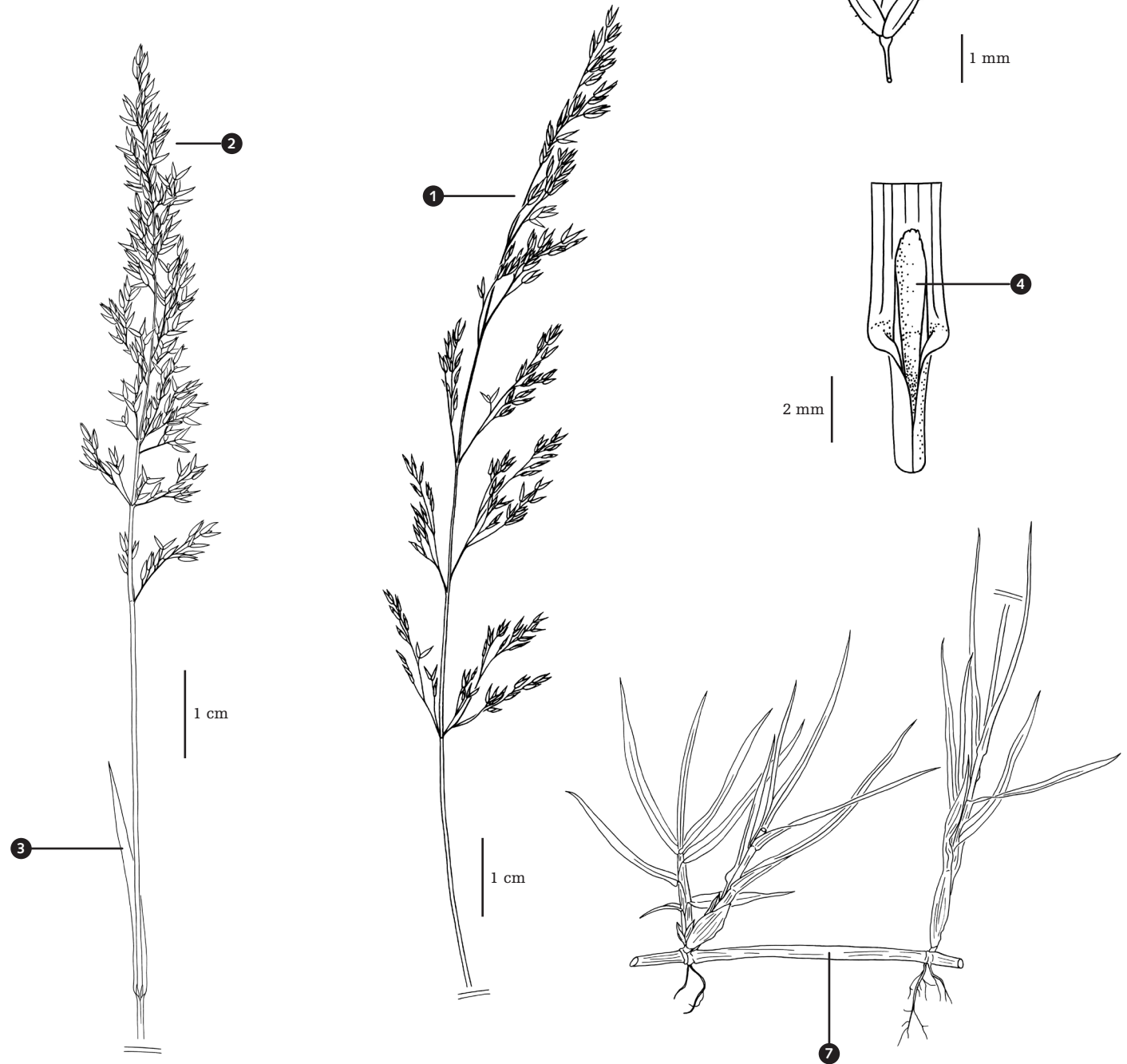

# *Anisantha sterilis*

## Brome stérile

Plante annuelle

Hauteur : 20 à 90 cm

- ❶ **Inflorescence** en panicule très lâche, pendante en fin de floraison, longue de 15 à 25 cm
- ❷ **Rameaux** fins, rugueux, atteignant 10 cm de long et portant 1 à 2 épillets
- ❸ **Feuille** large de 3 à 5 mm, pubescente
- ❹ **Ligule** laciniée, longue de 2 à 4 mm
- ❺ **Épillet** mesurant 2 à 3 cm de haut sans les arêtes, à 7-11 fleurs
- ❻ **Arêtes** très accrochantes au toucher, atteignant 3 cm de long
- ❼ **Glumes** inégales, l'inférieure à 1-3 nervures

(→ p. 142)

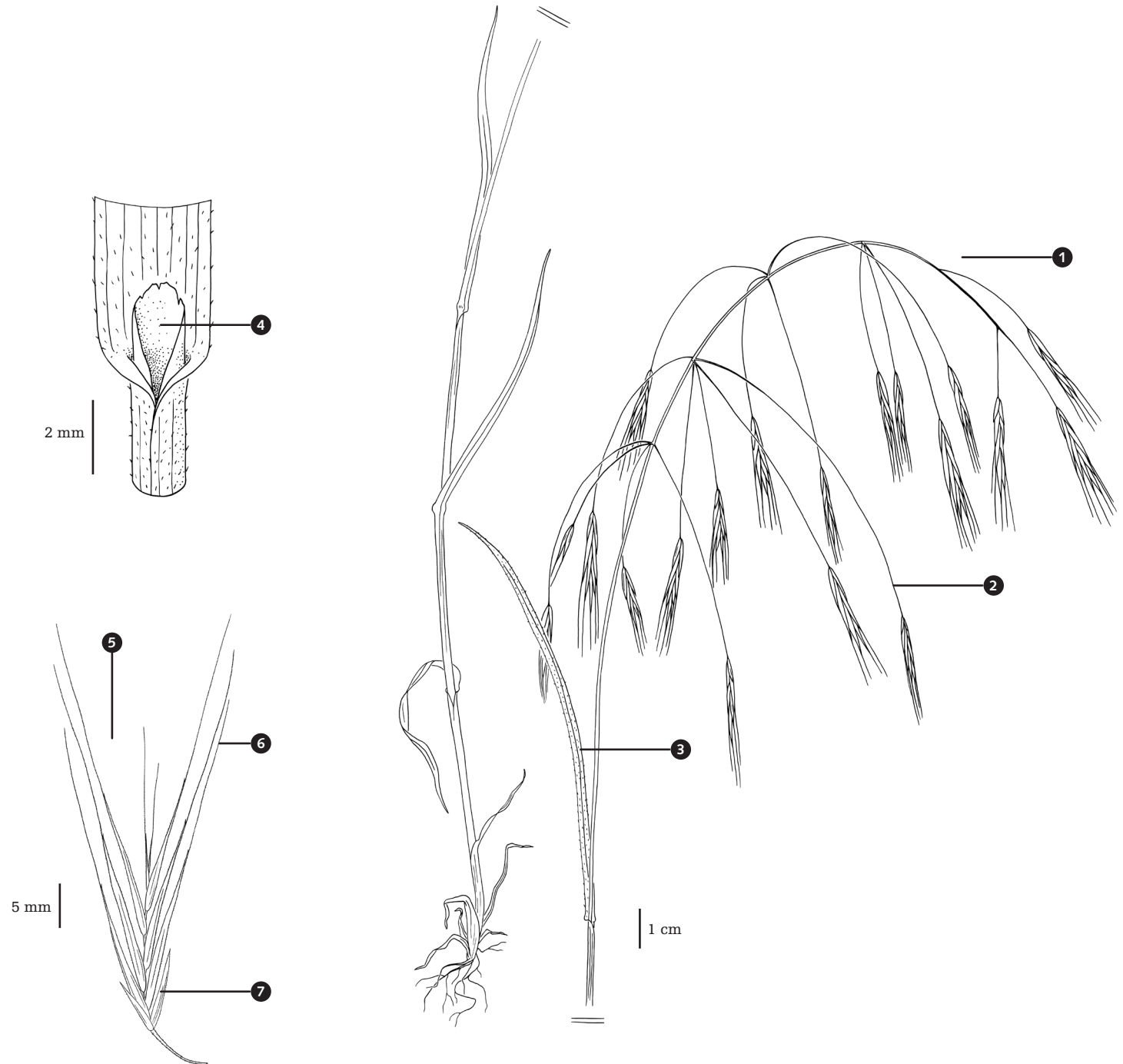



# *Anthoxanthum odoratum*

## Flouve odorante

Plante vivace

Hauteur : 20 à 60 cm

- ❶ Inflorescence en épi long de 3 à 7 cm
- ❷ Feuille large de 3 à 5 mm, pubescente
- ❸ Ligule longue de 1 à 4 mm
- ❹ Présence de cils au sommet de la gaine
- ❺ Épillet long de 7 à 12 mm
- ❻ Lemmes très velues
- ❼ Odeur de foin ou de tabac très caractéristique au niveau des racines

(→ p. 122)

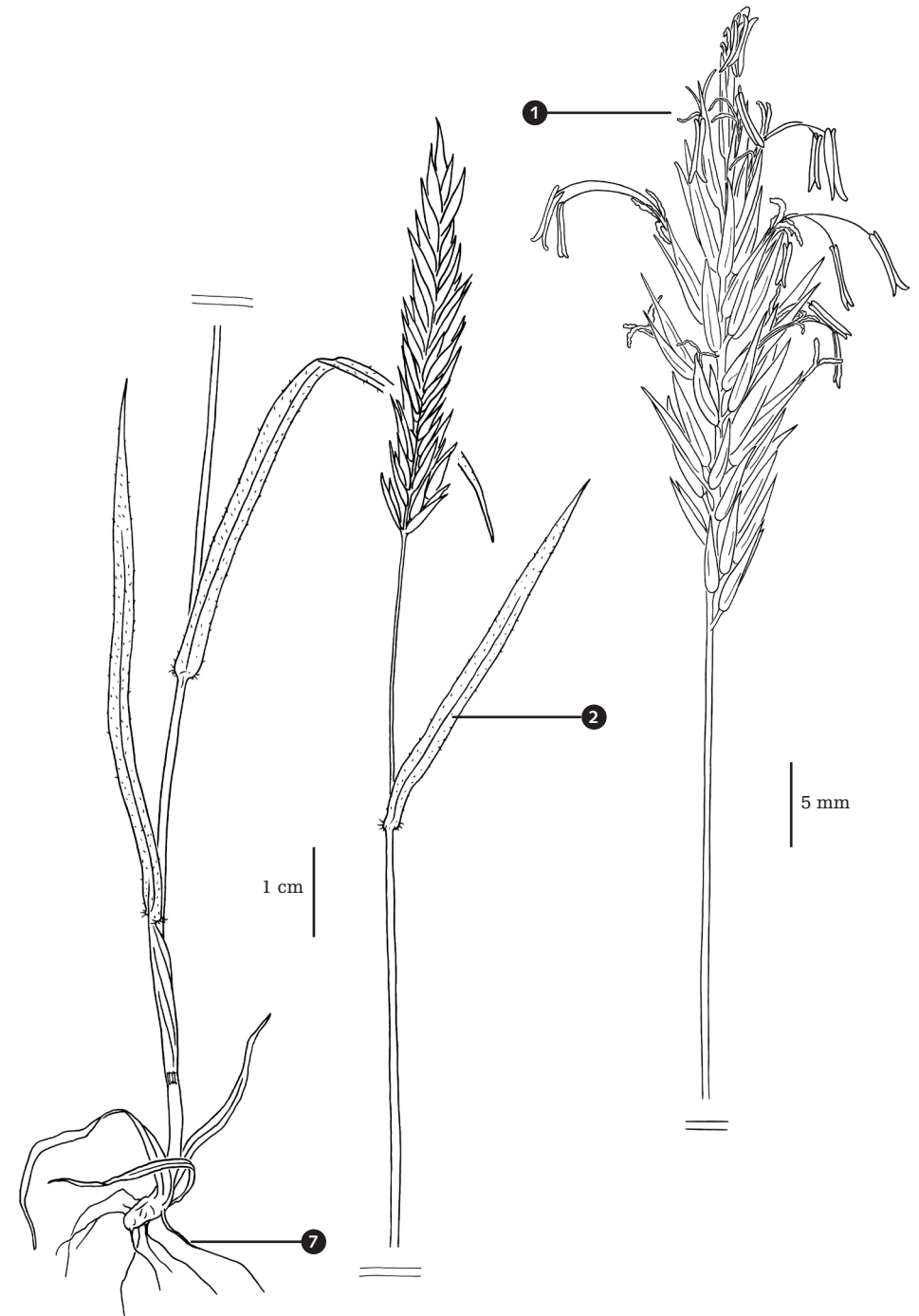
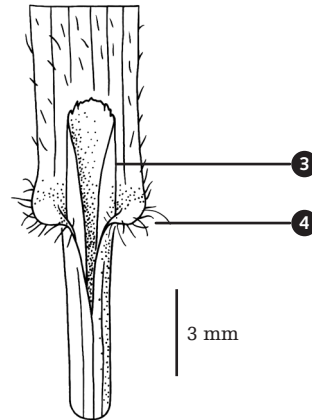
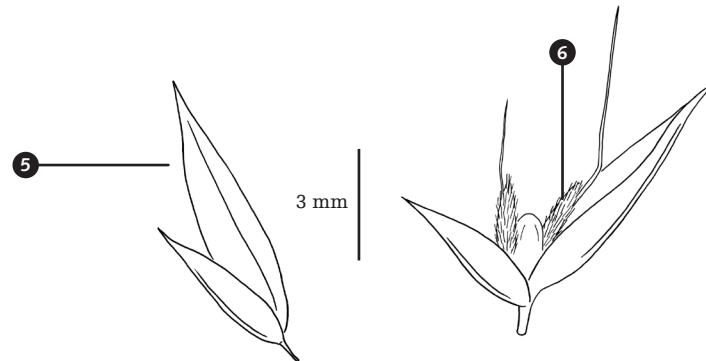

# *Arrhenatherum elatius*

## Fromental élevé

Plante vivace

Hauteur : 50 cm à 1,20 m

- ❶ **Inflorescence** contractée en début et en fin de floraison
- ❷ **Inflorescence** en panicule étalée pendant la floraison, haute de 10 à 30 cm, verte ou violacée
- ❸ **Feuille** large de 4 à 8 mm rugueuse sur les bords
- ❹ **Ligule** longue de 1 à 3 mm
- ❺ **Épillet** long de 7 à 10 mm, contenant 2 fleurs
- ❻ **Fleur supérieure** à arête courte
- ❼ **Fleur inférieure** à arête longue de 5 à 10 mm souvent coudée, naissant à la base de la lemme
- ❽ **Glumes** inégales, la supérieure égalant les fleurs

(→ p. 126)

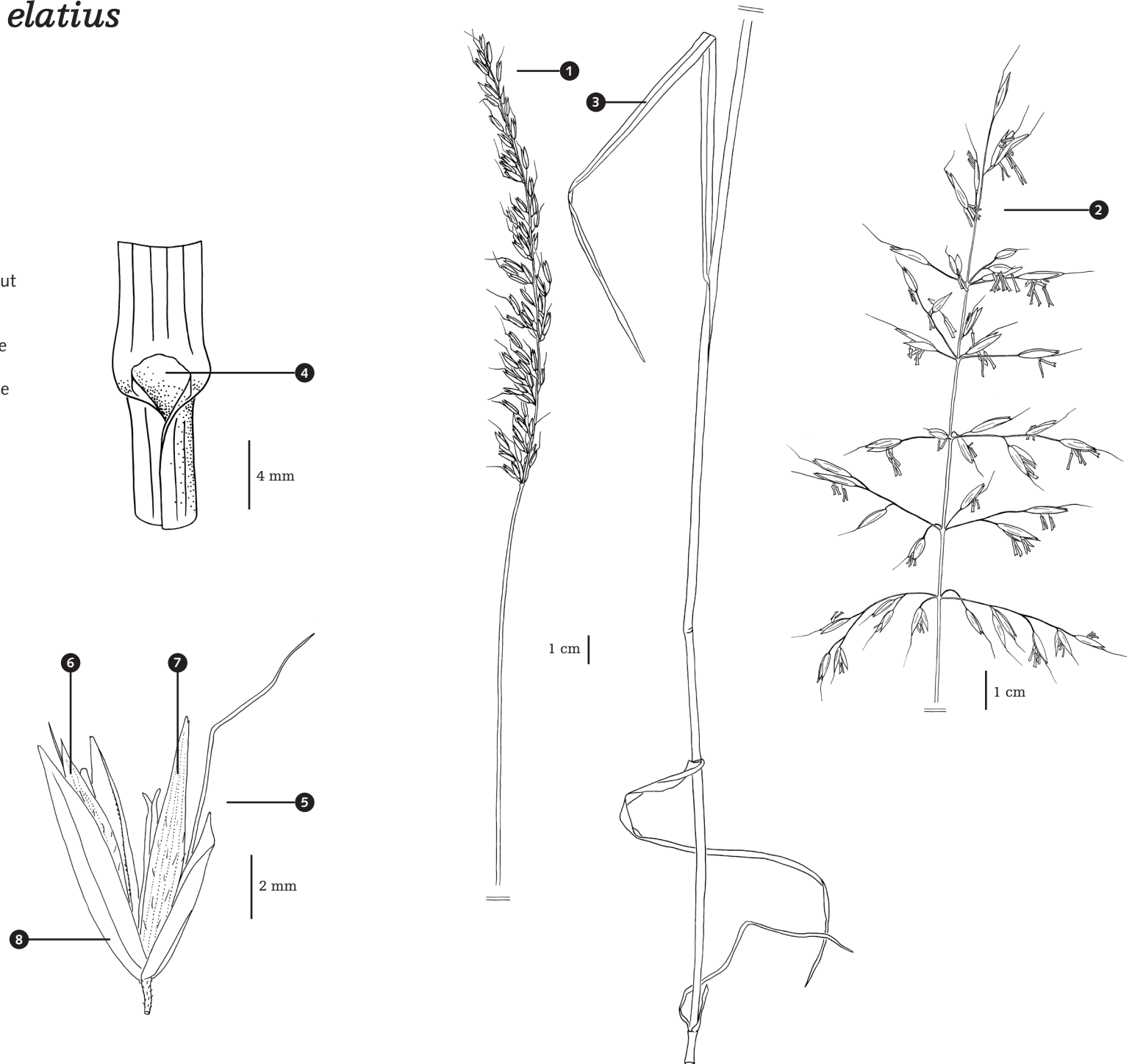

# *Dactylis glomerata*

## Dactyle aggloméré

Plante vivace

Hauteur : 40 cm à 1,30 m

- ❶ Inflorescence en panicule longue de 3 à 10 cm
- ❷ Base de la tige fortement comprimée
- ❸ Feuille vert-bleu pouvant atteindre 1 cm de large
- ❹ Ligule longue de 3 à 5 mm
- ❺ Épillets rassemblés en têtes denses
- ❻ Épillet long de 6 à 8 mm contenant 3 à 6 fleurs, vert violacé
- ❼ Lemmes terminées par de courtes arêtes
- ❽ Glumes égales, terminées par de courtes arêtes

(→ p. 144)

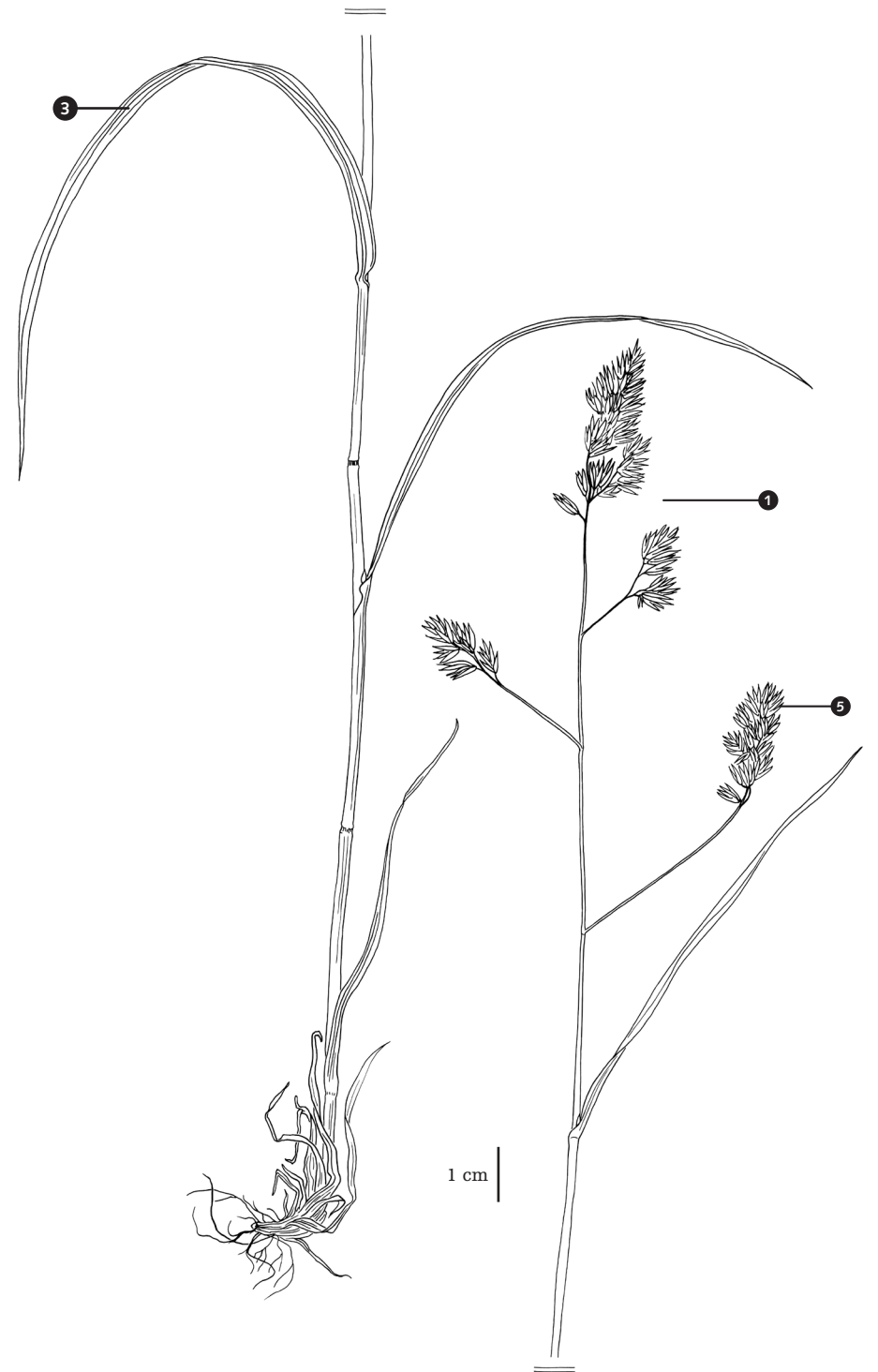
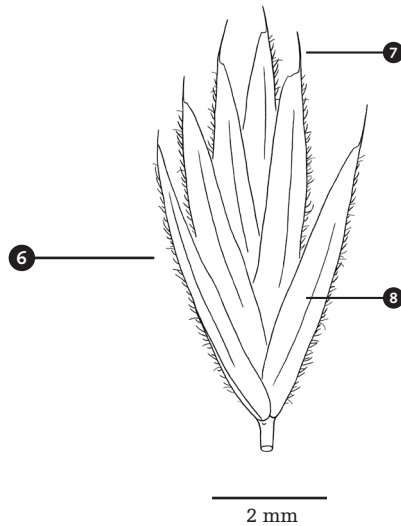
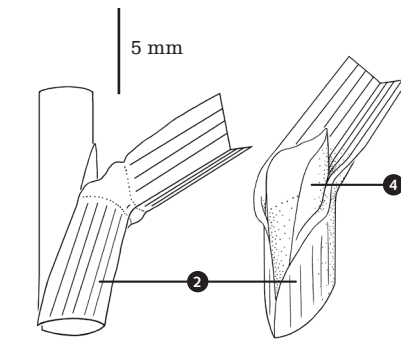

*Festuca rubra* Gr.

## Fétuques rouges (groupe)

Plante vivace

Hauteur : 20 cm à 1 m

- ❶ Inflorescence en panicule étalée, longue de 6 à 15 cm
- ❷ Feuille de la tige large de 1,5 à 2,5 mm
- ❸ Feuilles de la base très fines, d'environ 1 mm d'épaisseur
- ❹ Gaine des feuilles de la base souvent brun-rouge
- ❺ Tige dressée, raide
- ❻ Ligule haute d'environ 0,5 mm
- ❼ Gaine soudée sur presque toute sa longueur
- ❽ Épillet long de 7 à 10 mm, vert violacé
- ❾ Lemmes terminées par de courtes arêtes
- ❿ Glumes inégales et dépassées par les fleurs

(→ p. 136)

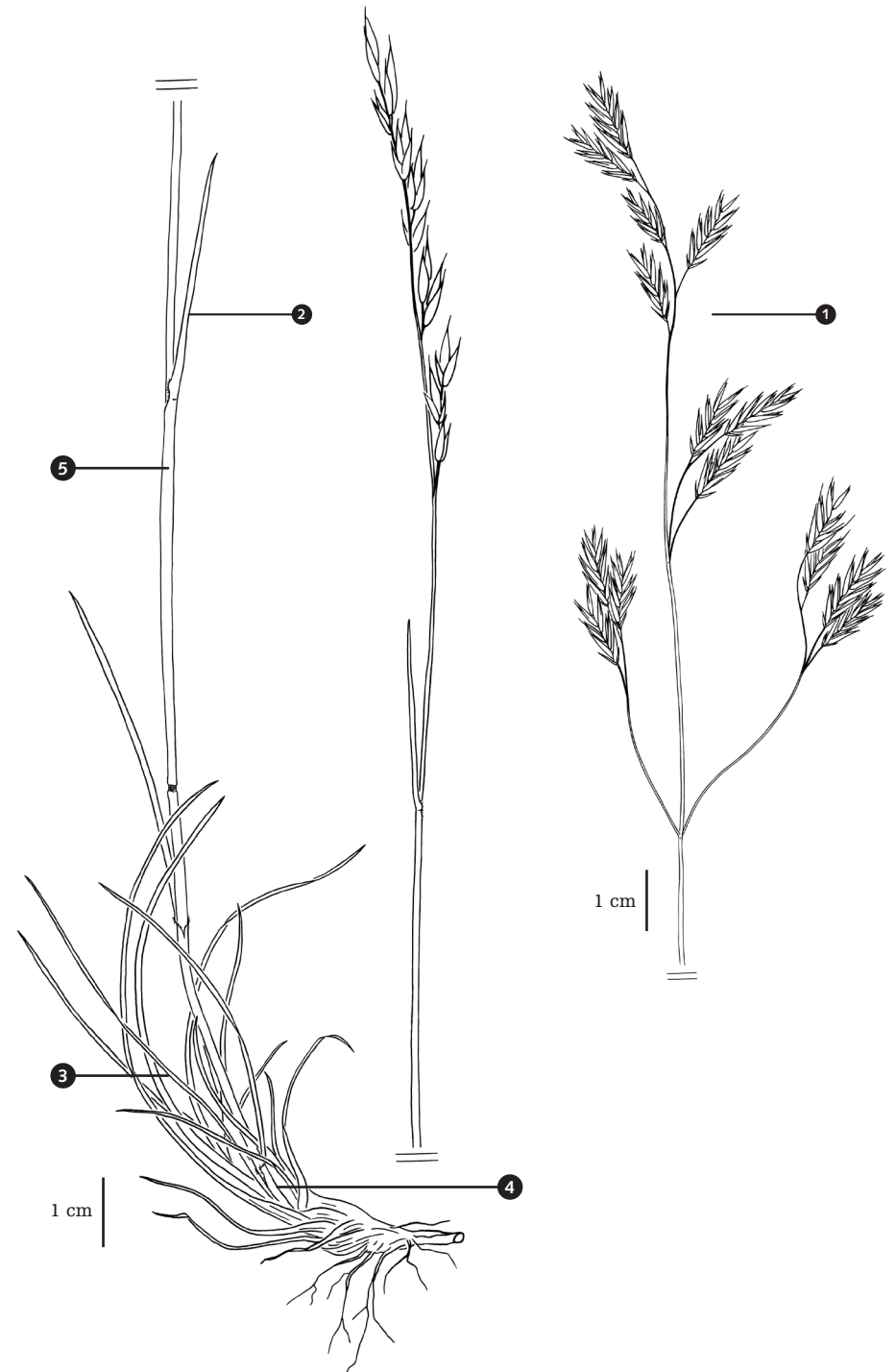
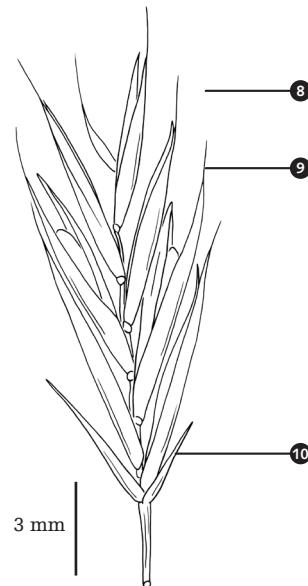
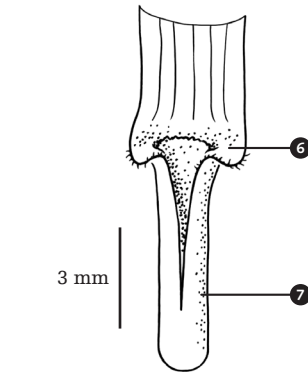

*Holcus lanatus*

## Houlque laineuse

Plante vivace très velue, douce au toucher

Hauteur : 40 à 80 cm

- ❶ Inflorescence en panicule longue de 3 à 20 cm, étalée à la floraison
- ❷ Inflorescence fermée après la floraison
- ❸ Base des tiges blanche souvent striée longitudinalement de rose
- ❹ Feuille plane, large de 5 à 8 mm
- ❺ Ligule longue d'environ 2 mm
- ❻ Épillet long de 3 à 5 mm portant 2 fleurs
- ❼ Lemme de la fleur supérieure munie d'une petite arête courbée
- ❽ Glumes égales, rosées, cachant les fleurs

(→ p. 140)

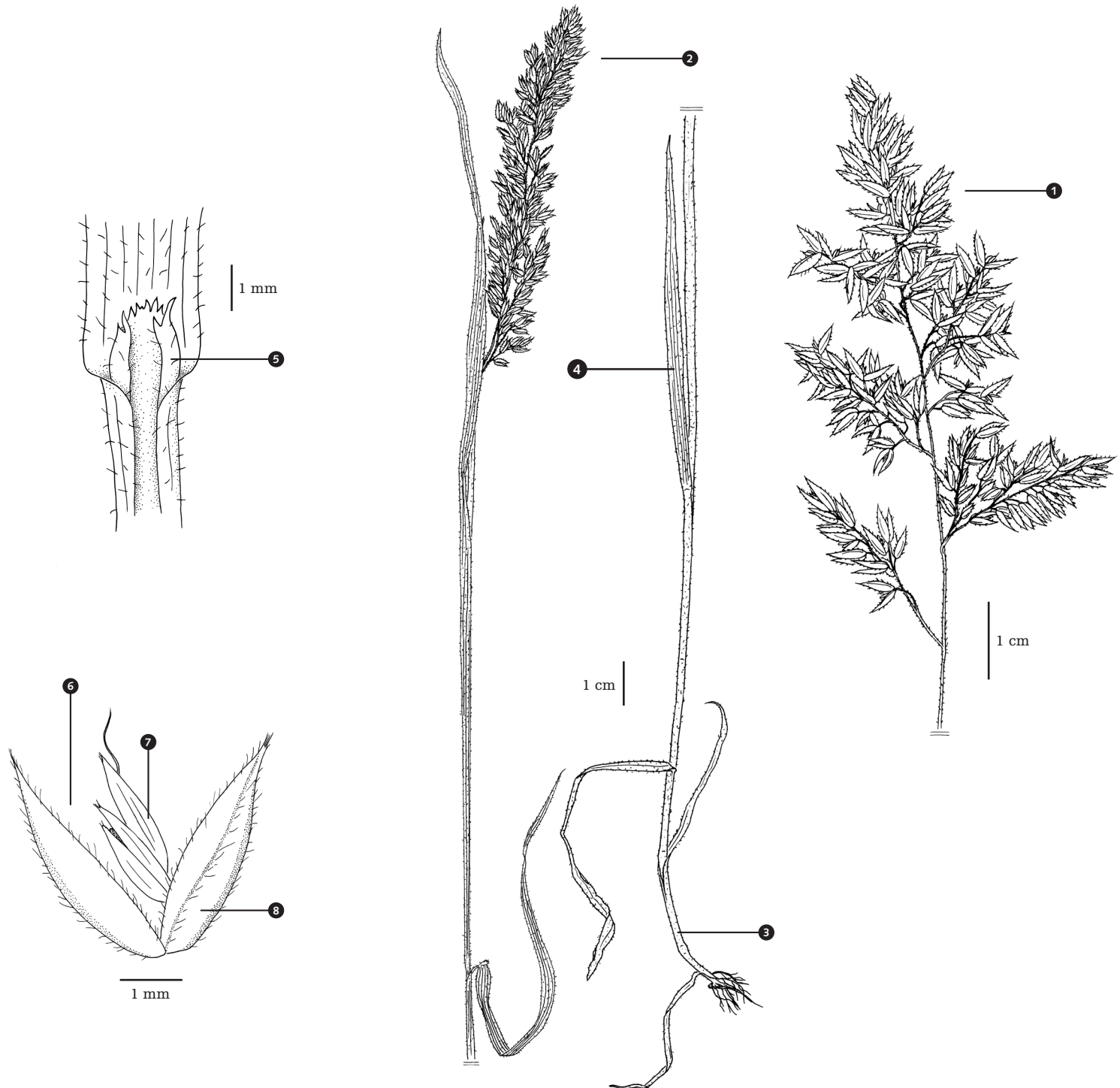

# *Lolium perenne*

Ivraie vivace

Plante vivace

Hauteur : 10 à 80 cm

- ❶ Inflorescence en épi long de 4 à 20 cm
- ❷ Base des tiges rouge
- ❸ Feuille brillante dessous, large de 2 à 4 mm
- ❹ Feuille prolongée par 2 oreillettes de part et d'autre de la tige
- ❺ Ligule longue d'1 mm
- ❻ Épillet sans arête, long de 7 à 15 mm formé de 5 à 10 fleurs
- ❼ Épillets disposés sur 2 rangs, appliqués contre l'axe de l'inflorescence par leur côté étroit
- ❽ Glume dépassée par les fleurs

(→ p. 146)

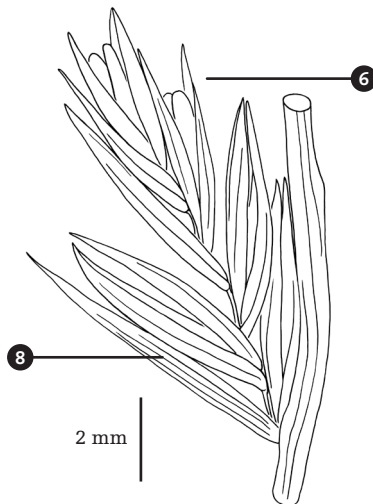
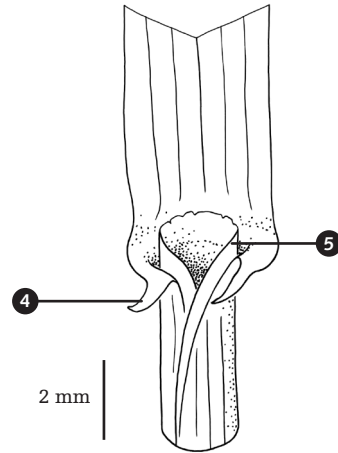

*Phleum pratense*

## Fléole des prés

Plante vivace

Hauteur : 40 cm à 1 m

- ❶ Inflorescence en épi cylindrique long de 6 à 15 cm
- ❷ Feuille large de 3 à 8 mm, rude sur les bords
- ❸ Ligule longue de 2 à 5 mm
- ❹ Épillet long de 3 à 5 mm sans les arêtes contenant 1 fleur
- ❺ Glumes égales, masquant la fleur, hérissées de cils raides

(→ p. 124)

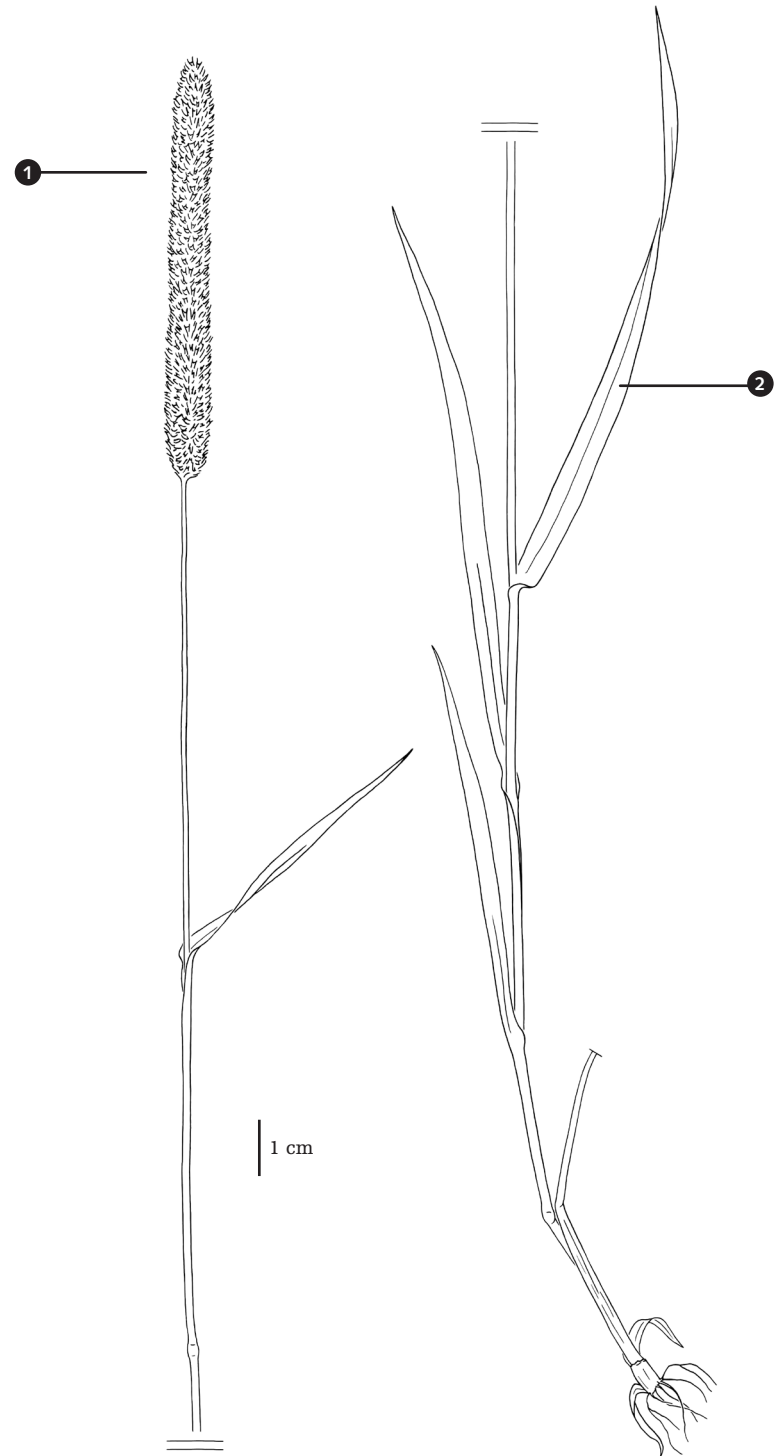
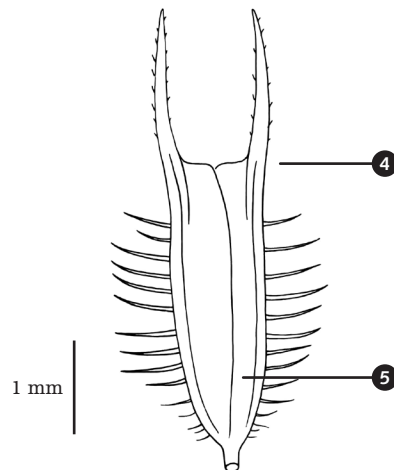
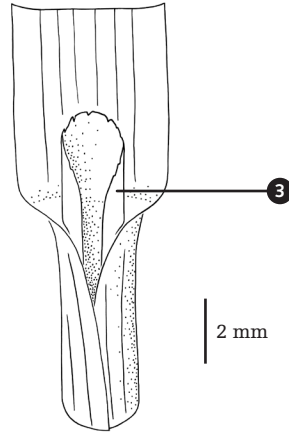

# *Poa pratensis*

## Pâturin des prés

Plante vivace à longs rhizomes souterrains

Hauteur : 15 à 80 cm

- ❶ **Inflorescence** fermée en début et fin de floraison
- ❷ **Inflorescence** en panicule pyramidale pouvant atteindre 10 cm de haut
- ❸ **Rameaux** grêles, les inférieurs sont groupés par 3 à 5
- ❹ **Tige** cylindrique
- ❺ **Feuille** large de 1 à 6 mm
- ❻ **Feuille** terminée en carène de bateau
- ❼ **Nervure centrale** entourée de 2 sillons longitudinaux, semblables à des traces de ski
- ❽ **Ligule** longue de 0,5 à 3 mm
- ❾ **Épillet** dépourvu d'arête, long de 2 à 7 mm, contenant 3 à 5 fleurs

(→ p. 134)

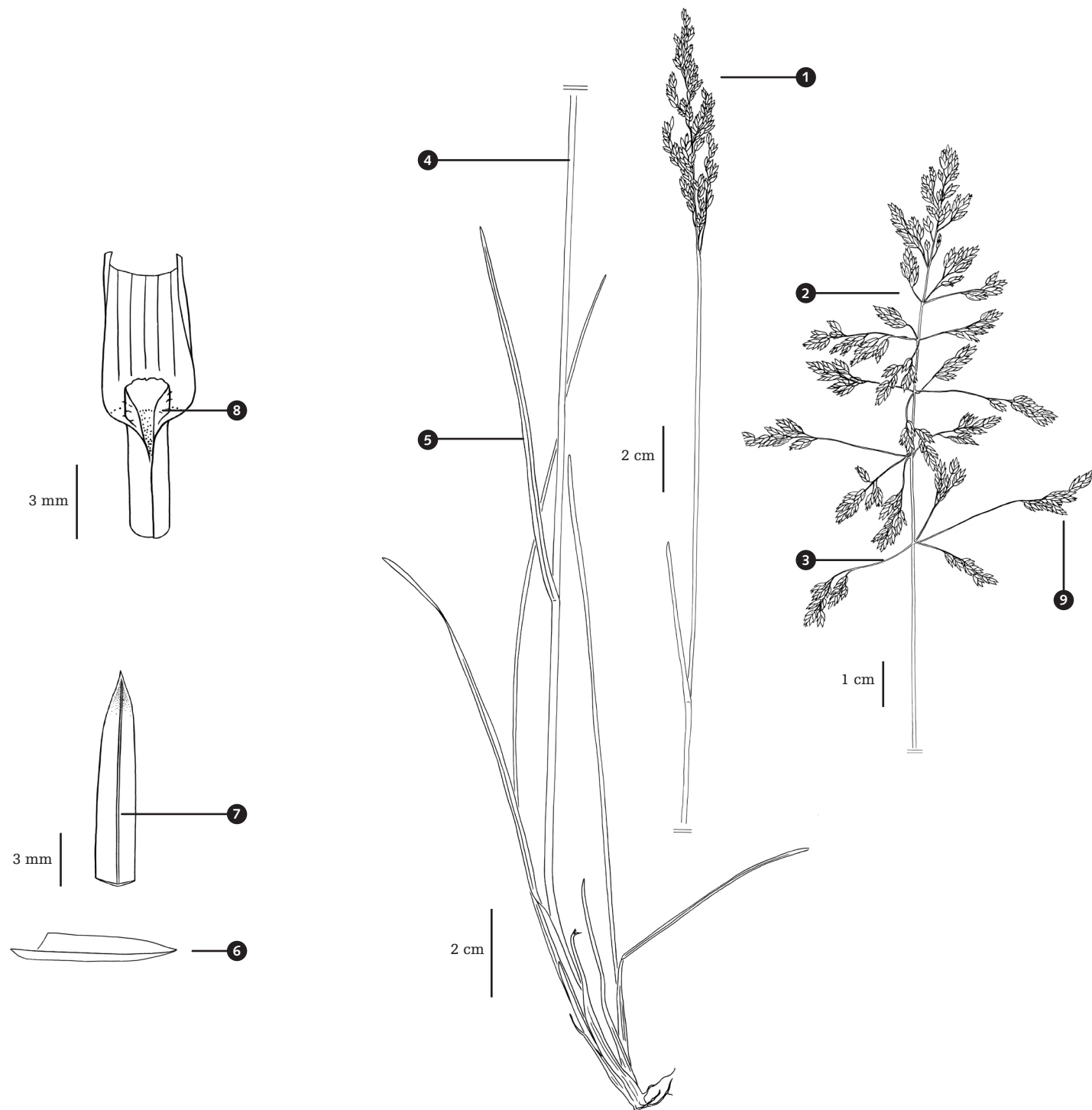



# *Schedonorus arundinaceus*

## Fétuque faux-roseau

Plante vivace formant des touffes  
Hauteur : 70 cm à 1,10 m

- ❶ Inflorescence en panicule longue de 20 à 40 cm
- ❷ Rameaux inférieurs groupés par 2 à 3 portant 3 à 15 épillets
- ❸ Feuille raide, large de 3 à 12 mm à bords coupants
- ❹ Tige cylindrique, robuste
- ❺ Ligule longue de 0,5 à 1 mm
- ❻ Oreillettes ciliées (les cils sont parfois peu nombreux)
- ❼ Épillet long de 10 à 13 mm contenant 4 à 7 fleurs
- ❽ Lemmes terminées par de courtes arêtes
- ❾ Glumes inégales dépassées par les fleurs

(→ p. 138)

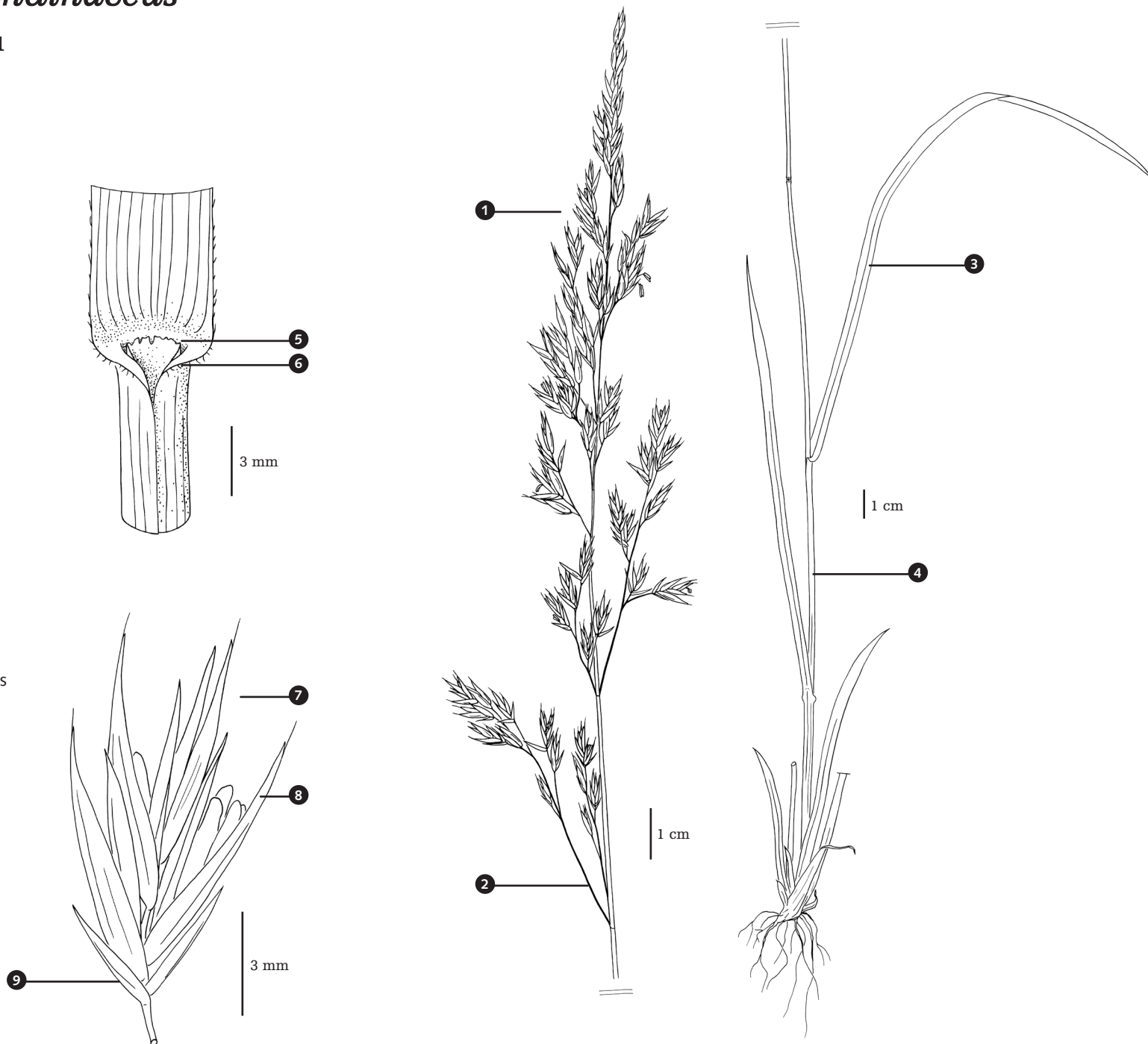

# *Trisetum flavescens*

## Avoine dorée

Plante vivace

Hauteur : 20 à 80 cm

- ❶ Inflorescence en panicule vert jaunâtre, aux reflets brillants, de 5 à 20 cm de haut
- ❷ Feuille large de 3 à 10 mm
- ❸ Ligule haute de 0,5 à 1 mm
- ❹ Épillet long d'environ 6 mm contenant 2 à 3 fleurs
- ❺ Lemmes surmontées par une arête aussi longue que la lemme et pouvant être coudée
- ❻ Glumes inégales dépassées par les fleurs

(→ p. 128)

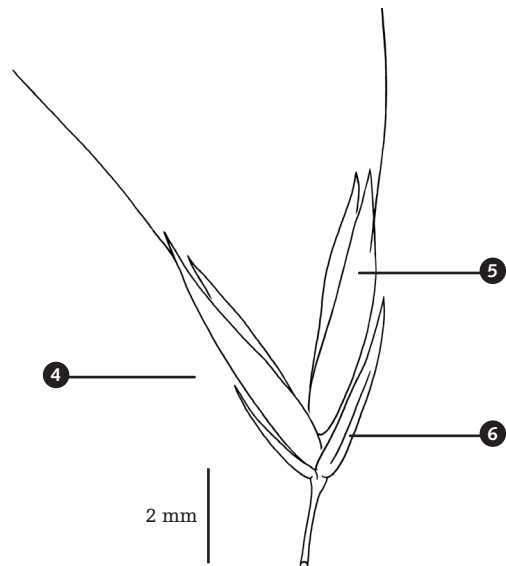
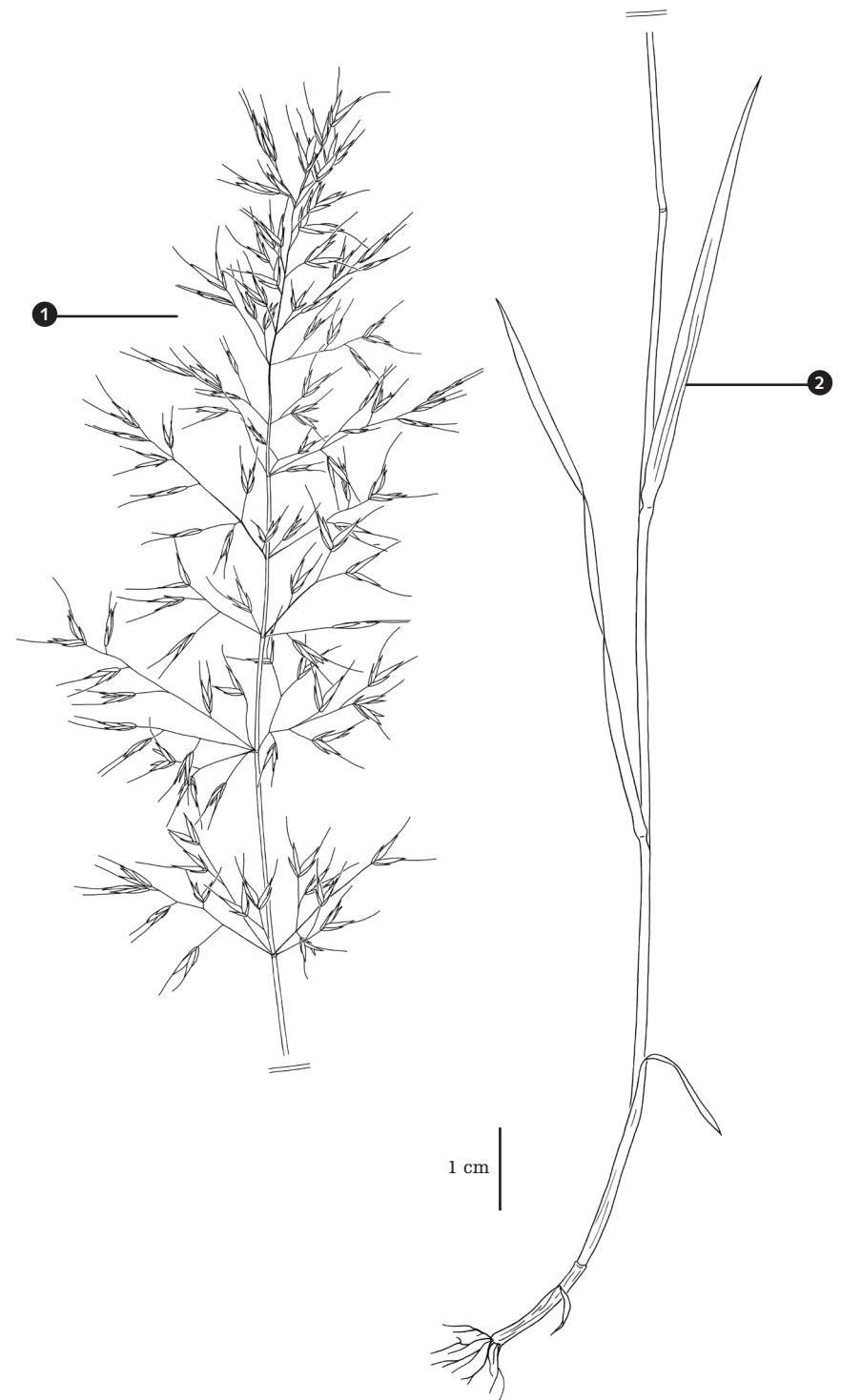
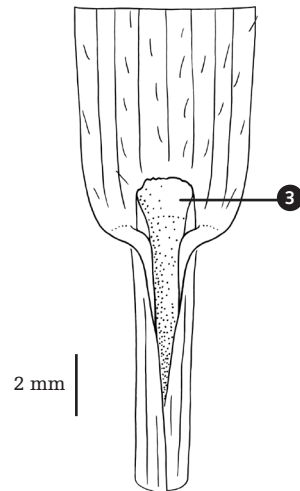

# Glossaire

## **Annuel(le)**

Plante dont le cycle de vie, de la germination de la graine jusqu'à la production de nouvelles graines, dure moins d'une année.

## **Arête (f)**

Longue pointe, raide et étroite.

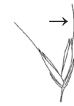

## **Bisannuel(le)**

Plante dont le cycle de vie, de la germination de la graine jusqu'à la production de nouvelles graines, s'étend sur deux années.

## **Épillet (m)**

Unité de l'inflorescence des Poacées.



## **Gaine (f)**

Prolongement du pétiole de la feuille parfois dilaté qui entoure la tige.



## **Glabre**

Dépourvu de poils.

## **Glume (f)**

Bractée à la base des épillets, le plus souvent par deux : la glume inférieure et la glume supérieure.



## **Inflorescence (f)**

Ensemble des fleurs d'une plante qui peut prendre par exemple la forme d'un épi comme l'ivraie vivace ou d'une panicule comme le Brome stérile.



## **Lemme (f)**

Bractéole sous-tendant la fleur.



## **Ligule (f)**

Petite languette membraneuse ou parfois rangée de poils, située à la jonction de la gaine et de la feuille.

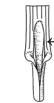

## **Oreillettes (f)**

Deux appendices situés à la base d'une feuille.

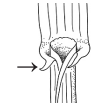

## **Pédicelle (m)**

Axe portant une fleur ou un épillet au sein d'une inflorescence.



## **Rhizome (m)**

Tige souterraine.

## **Stolon (m)**

Tige aérienne rampante qui s'enracine par endroit pour former une nouvelle plante.



## **Vivace**

Plante dont la durée de vie est supérieure à deux ans.

Nous remercions Laura Albaric de l'ODBU, Charlotte Rouchon, Christopher Jauneau et Julie Collombat-Dubois de Natureparif, Marianne Hédont de Plante & Cité pour leur relecture attentive de ce fascicule.

Ce fascicule a été réalisé avec le soutien financier de Natureparif, de l'Observatoire départemental de la biodiversité urbaine (ODBU) de la Seine-Saint-Denis, de Plante & Cité et du Muséum national d'Histoire naturelle.

**Contact programme *Florilèges-prairies urbaines***  
contact@florileges.info ou www.florileges.info

Textes :  
Audrey Muratet, Honorine Roche, Natureparif

Illustrations :  
Vanessa Damianthe

Conception graphique :  
Marie Pellaton

Relecture scientifique :  
Jérémy Détrée, botaniste au Conservatoire  
botanique national du Bassin parisien

Impression :  
Imprim Plus

Mai 2017

Le nom latin des plantes est basé  
sur le référentiel taxonomique de l'INPN,  
TAXREF (version 9).

